

Denkmalschutz in Holz.





Denkmalschutz nach Maß.

Die Modernisierung einer historischen Immobilie ist ein reizvolles Vorhaben, das oftmals mit besonderen Auflagen durch die Denkmalbehörde verbunden ist.

Wir produzieren Denkmalschutzfenster nach Maß – ganz nach Ihren Wünschen und formellen Anforderungen.





Liebe Kundin, lieber Kunde,

alte Häuser haben ihre eigene Geschichte zu erzählen. Wir unterstützen Sie dabei, Charme und Optik des „Alten“ zu erhalten und mit heutigen Standards im Hinblick auf Technik und Qualität zu verbinden!

Stilfenster – Lösungen für denkmalgeschützte Häuser.

Gerne laden wir Sie dazu ein, auf den folgenden Seiten die Möglichkeiten unserer Denkmalschutzfenster und -haustüren kennenzulernen.

rekord – individuelle Qualitätsprodukte.

Bei uns stehen Ihre Wünsche und Ihre Zufriedenheit sowie die Qualität unserer Produkte im Vordergrund. Und das in allen Bereichen – von der Entwicklung über die Produktion bis hin zum umfangreichen Service. Immer wieder bringen wir deshalb auch Innovationen auf den Markt.

Profitieren auch Sie von modernster Technik und von Produkten nach Maß: rekord stellt Ihre Fenster und Haustüren ganz nach Ihren individuellen Wünschen und baulichen Anforderungen her. Und das mit handwerklichem Können, industriellem Know-how und der Erfahrung von über 100 Jahren.

Ihr

Robert Kitzmann,
Geschäftsführung
rekord-fenster+türen

100
1919-2019
Werte für Generationen.

rekord 
FENSTER UND TÜREN





Handwerkliche Vielfalt.

Die detailgetreue Rekonstruktion historischer Optik steht bei Fenstern und Haustüren für den Denkmalschutz im Vordergrund. Mit viel Liebe zum Detail werden bei rekord individuelle Holzelemente gefertigt, die den Stil des Hauses erhalten. Eine große Vielfalt an Gestaltungselementen für Fenster und Haustüren ermöglicht die authentische Ansicht der denkmalgeschützten Fassade.

Stilvolles Ambiente.

Fensterlösungen mit geschichtlichem Flair.

Die Fassade erzählt die Geschichte eines Hauses.
Die zeitliche Epoche bestimmt die Bauweise, den Stil
und das Aussehen des Gebäudes.

Traditionelle Optik mit moderner Technik.

Die Anforderungen durch den Denkmalschutz sind
vielfältig. Der authentische Erhalt der Hausansicht hat
höchste Priorität. Dies steht bei rekord Stilfenstern
jedoch nicht im Widerspruch zu ausgezeichneten Wärme-
dämmwerten und funktionellen Ausstattungsmerkmalen.

Die natürliche Ausstrahlung der Materialart Holz
unterstützt diese Eigenschaften mit seiner behaglichen
Wohnatmosphäre.



Kombinieren erwünscht!

Selbst unterschiedliche Kopf-, Mittel- und Fußstücke der Stil-
profilsäulen können ganz nach Wunsch miteinander kombi-
niert werden. Durch das modulare System von rekord sind
individuelle Lösungen möglich. Ihr rekord Fachhändler zeigt
Ihnen gerne die umfangreiche Auswahl.

System-Überblick

tigna! classic – Standardausführung

- Bautiefe: 68 mm
- Max. Glasstärke: 32 mm
- Wärmedämmung (Uw-Wert): bis 0,83 W/m²K
- Falzarten Flügel aussen: Trapezfalz, Zierfalz
- Falzarten Glasleiste innen: Trapezfalz, Zierfalz
- Bandseite: aufliegender oder verdeckter Beschlag (intec)
- Eingeneteter Wetterschenkel
- Zusätzliche Dichtung am Flügelüberschlag

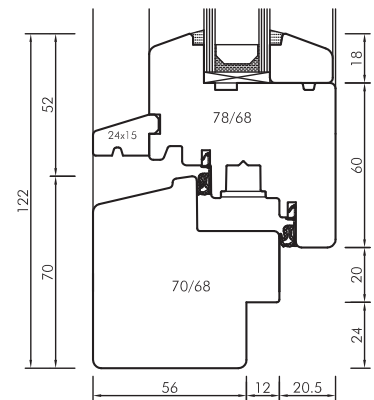

tigna! blue – Standardausführung

- Bautiefe: 92 mm
- Max. Glasstärke: 52 mm
- Wärmedämmung (Uw-Wert): bis 0,76 W/m²K
- Falzarten Flügel aussen: Trapezfalz, Zierfalz, Schrägfalz
- Falzarten Glasleiste innen: Trapezfalz, Zierfalz, Schrägfalz
- Bandseite: aufliegender oder verdeckter Beschlag (intec)
- Eingeneteter Wetterschenkel
- Zusätzliche Dichtung mittig und am Flügelüberschlag

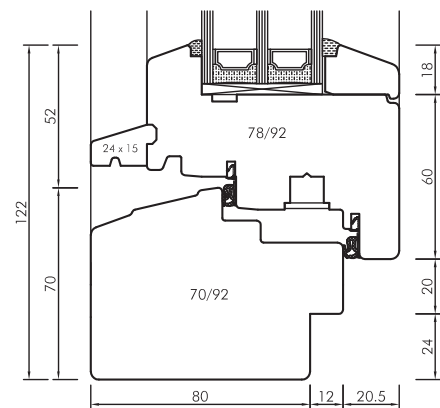

Holzarten und Farben

Einmaliger Gestaltungsspielraum.

Jede Holzart hat ihre eigene Farbe, ihre besondere Maserung und ihren einzigartigen Charakter. Durch die Wahl der Holzart entscheiden Sie sich also immer auch für eine bestimmte Ästhetik.



eiche (Eiche)¹
Hochwertige und optisch ansprechende Weißeiche mit sehr widerstandsfähigen Eigenschaften.



eukalis (Eukalyptus)¹
Beständiges, gleichmäßiges Eukalyptusholz aus besonders nachhaltigem Anbau.



larix (Lärche)¹
Feinjährige Sibirische Lärche mit ausgeprägter Struktur und guter Beständigkeit.



mera (Meranti)¹
Klassisches Rotes Merantiholz mit charakteristischer Oberflächenstruktur.

Holz ist ein natürlicher Werkstoff. Aufgrund seiner individuellen Struktur sind Farbabweichungen möglich. Die Oberfläche behandelter Elemente – auch bei deckender Behandlung – ist leicht porig, insbesondere bei mera.

Natürliche Veredelung.

Durch die Verwendung von Lasuren bleibt die ursprüngliche Oberflächenstruktur des Holzes erhalten. So kann die individuelle Natürlichkeit des Holzes gezielt zur Geltung gebracht werden.

Konstruktive Vielfalt.

Historische Fassaden leben von kunstvollen Details wie Stich-, Korb- oder Rundbögen. Wir produzieren Ihre gewünschten Elemente nach Maß und passen diese optimal den Anforderungen im Denkmalschutz an.



Neue rekord Farbwelt.



Eine perfekte Oberfläche.

Bereits im Standard bietet die einzigartige Kombination aus Oberflächenvorbereitung, neuartiger Grundierung, Zwischen- und Endbeschichtung einen perfekten Schutz für die Oberfläche Ihrer Holz-Haustür und -Fenster.

Mehrfarbigkeit.

Mit dem Anstrich von Rahmen, Sprossen oder Zierelementen in verschiedenen Farben können Sie den Charakter Ihrer Fenster und Türen aus Holz zusätzlich unterstreichen.

rekord Lasuren:



eiche kirsche mahagoni



walnuss lärche treibholz braun



treibholz hell treibholz dunkel



natur grau* natur hell* natur altholz*

rekord Lacke:



verkehrsweiß (RAL 9016) telegrau (RAL 7047) seidengrau (RAL 7044)



graubeige (RAL 1019) beige (RAL 7006) rekord nussbaum



basaltgrau (RAL 7012) anthrazitgrau (RAL 7016) tiefschwarz (RAL 9005)

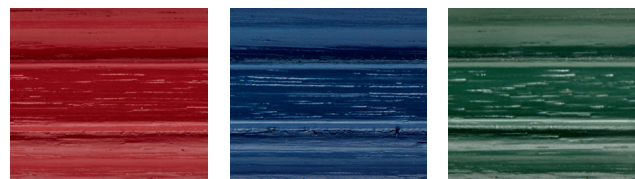

braunrot (RAL 3011) stahlblau (RAL 5011) tannengrün (RAL 6009)

Bei Lasuren - besonders bei hellen Lasuren und der Holzart mera - können holzartbedingte Farbschwankungen auftreten. Diese liegen in der Natur von Holz.

* Nur bei Holzart eiche und gekennzeichneten Holzhaustür-Modellen.



Ergänzung zu den rekord Prospekten für Holz-Fenster und -Haustüren:



Gestaltungs-Optionen

Außenansicht:



Beispiele für Zubehör und Applikationen:



Stilprofilsäule

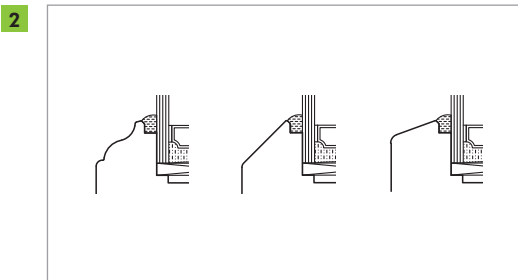
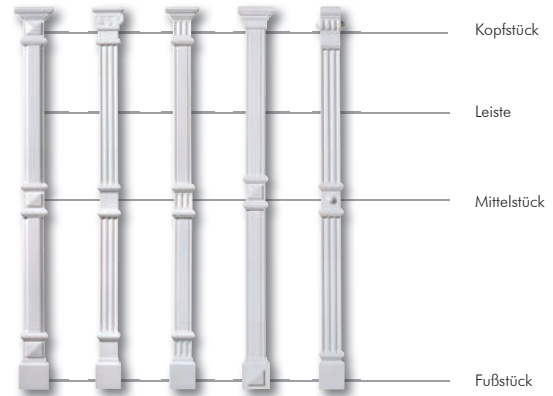

3 Falzarten:
Zierfalz, Schrägfalz*, Trapezfalz

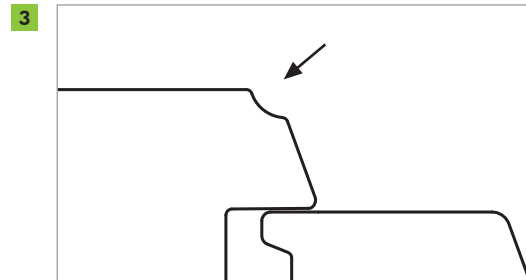

Einsetzfräsung im Rahmen

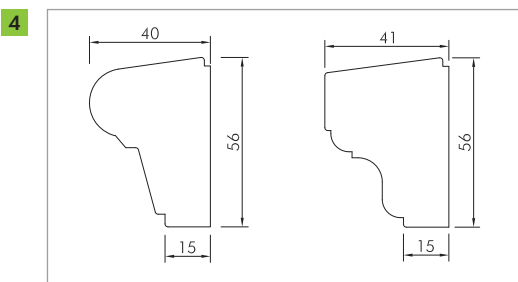

Kämpferprofile **

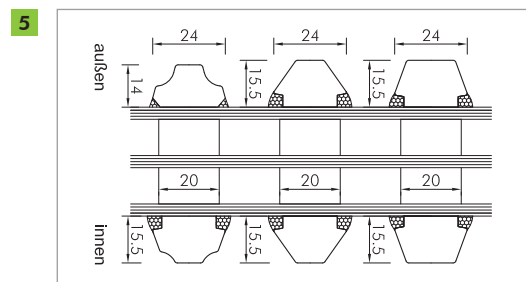

Sprossen – 3 Falzarten:
Zierfalz, Schrägfalz*, Trapezfalz

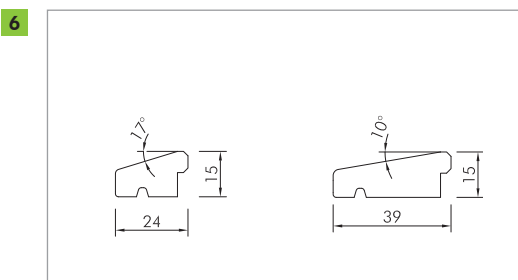

Eingnuteter Wetterschenkel

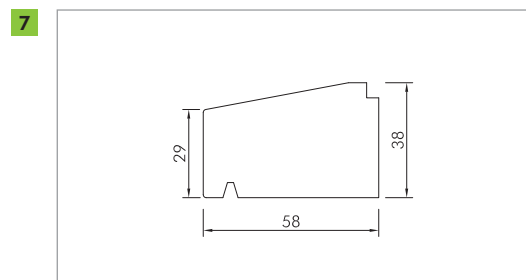

Sohlbankprofil **

* Schrägfalz nur bei tignal blue
** nicht im Ansichtsbeispiel (Seite 10) abgebildet

Gestaltungs-Optionen

Innenansicht:



Beispiele für Zubehör und Applikationen:

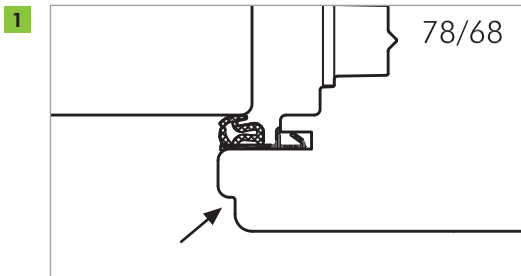

Zierprofilierung am Flügelüberschlag

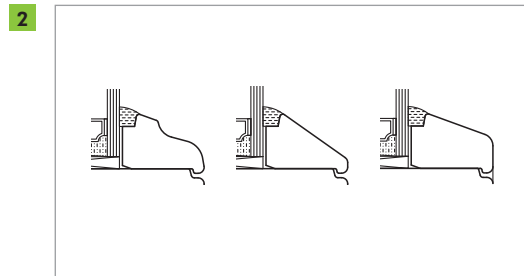

Glasleiste – 3 Falzarten:

Zierfalz, Schrägfalz*, Trapezfalz



Falzwechsel im Rahmen von Flügelfalz auf Glasfalz ohne zusätzliches Ausgleichsprofil – nur Trapezfalz **

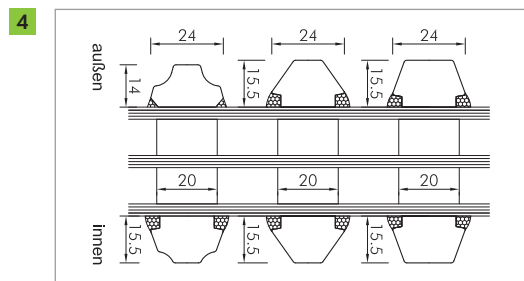

Sprossen – 3 Falzarten:

Zierfalz, Schrägfalz*, Trapezfalz



Stilfenstergriff

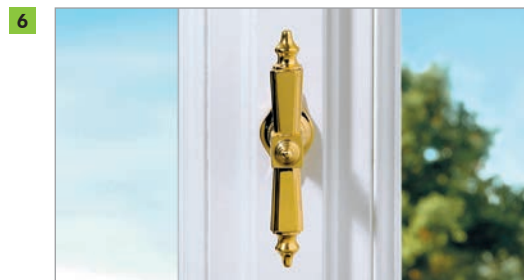

Schlagleistengetriebe*** inkl. Stulpbleiste innen für mittigen Sitz des Fenstergriffes **



Herkömmlicher Fensterbeschlag

intec-Beschlag (nicht sichtbar)

Verdeckt liegenden intec-Beschlag:

Keine sichtbaren Beschläge und Abdeckungen mehr.

* Schrägfalz nur bei tignal blue

** nicht im Ansichtsbeispiel (Seite 12) abgebildet

*** nur für Stulpausführung mit Schlagleistengetriebe

Schnitte und Dimensionen:



figna! classic – Option für extra schmale Ansichten:

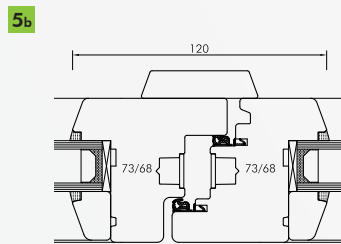
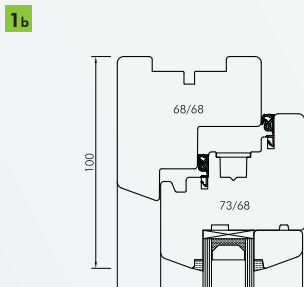

figna! classic – Standard:

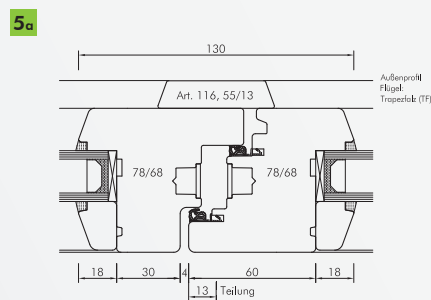
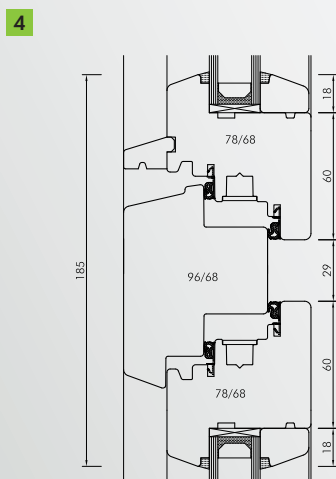
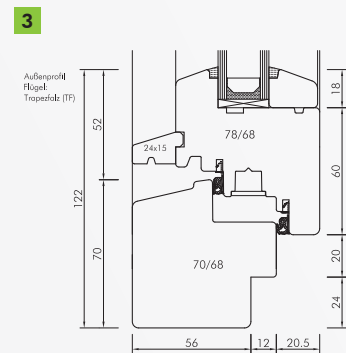
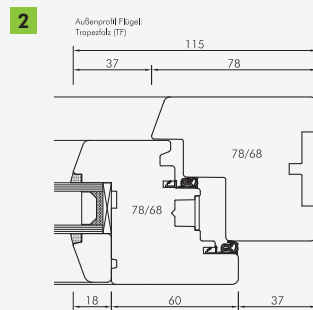
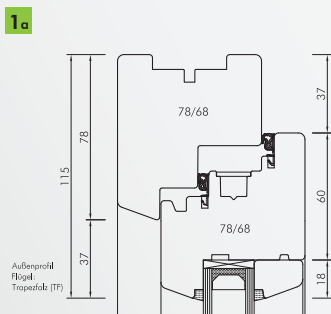

Option Falzarten:

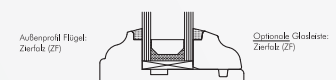

figna! blue – Option für extra schmale Ansichten:

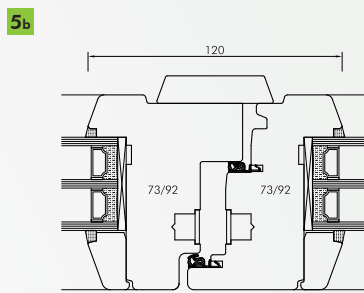
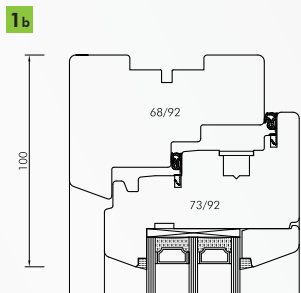

figna! blue – Standard:

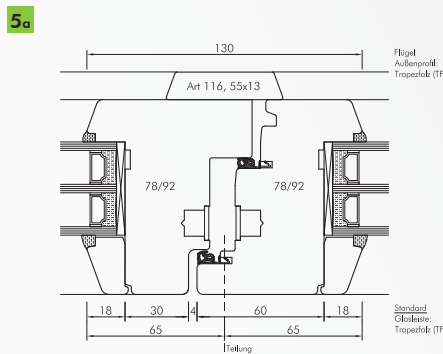
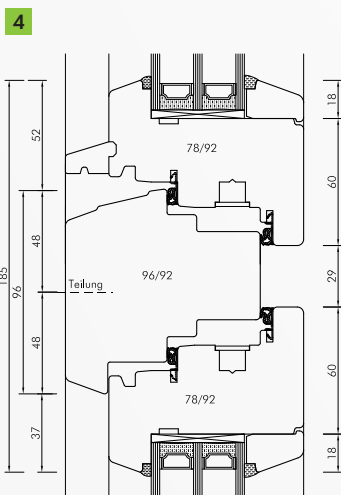
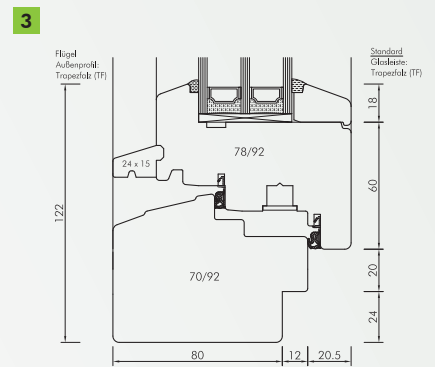
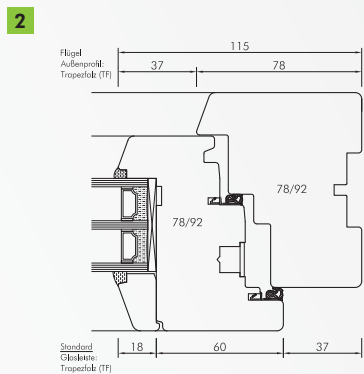
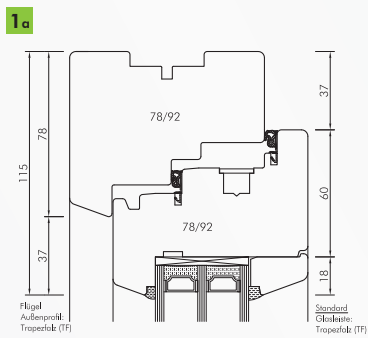

Option Falzarten:

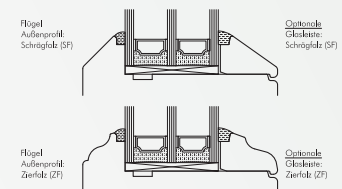

Stilvolle Lösungen für Holz-Haustüren.



Stilecht – aber innovativ.

Nicht nur die Fenster prägen den historischen Anblick des Hauses, auch die Gestaltung der Haustür trägt maßgeblich dazu bei. Ob einflügelig, zweiflügelig oder mit Seitenteilen – rekord bietet vielfältige Lösungen für die Gestaltung Ihrer Denkmalschutz-Haustür.

Zeitlose Optik gepaart mit modernem Einbruchschutz.

Auch bei historischen rekord Holz-Haustüren können Sie sich auf eine Sicherheitsausstattung verlassen, die den höchsten Anforderungen gerecht wird.



Einzigartige Eleganz.

Die hervorstehenden Stilelemente prägen das Gesamtbild der Holz-Haustür.



Stimmige Ansichten.

Die kunstvolle Optik der Profile und Kassetten unterstreicht den Stil der Haustür.

Holz – ein Rohstoff mit Zukunft.

Als Hersteller von Fenstern und Türen ist uns Nachhaltigkeit ein großes Anliegen. Bereits seit über 100 Jahren produzieren wir unsere Produkte nach diesem Grundsatz. Früher, heute und auch in Zukunft – wir schaffen Werte für Generationen!

Der Rohstoff mit natürlichem Charakter.

Die Eigenschaften von Holz sind optimal für die Anforderungen im Denkmalschutz. Hohe Ansprüche an Optik und Gestaltungsvielfalt lassen sich mit dem natürlichen Rohstoff handwerklich sehr gut umsetzen.

Die Vorteile von Holz:

- positive Dämmeigenschaften
- hohe Stabilität und Einbruchschutz
- angenehmes Wohnklima
- natürliche Optik und große Gestaltungsvielfalt

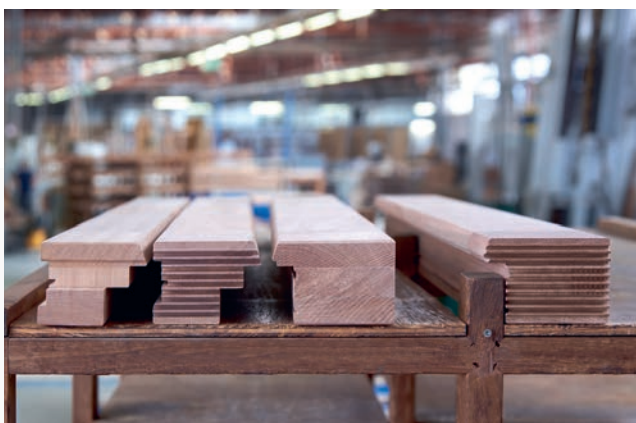

Die Marke rekord.

**Unser Ursprung ist das Handwerk –
unser Vorsprung die Erfahrung.**

Seit über 100 Jahren fertigen wir als Familienunternehmen im Norden Deutschlands Fenster und Haustüren auf höchstem Niveau. Ausgezeichnet mit dem RAL-Gütezeichen stehen unsere Produkte für Beständigkeit, Funktionalität und Designvielfalt.

Unsere Leitidee – Werte für Generationen – ist der wichtigste Bestandteil der Unternehmensstrategie von rekord. Sie spiegelt unsere Vision wider und prägt das tägliche Handeln im Unternehmen, das sich stets am Kunden orientiert.

Wir erfüllen Ihre Ansprüche an Fenster und Türen nach Maß. Mit vielseitigem Design und innovativer Technik, mit zukunftsorientiertem Wärmeschutz und bestmöglicher Einbruchhemmung.

100
1919-2019
Werte für Generationen.



rekord – Werte für Generationen.

Einfach erstklassig.

Ausgezeichnete Produkte.

rekord produziert nach den Richtlinien der „RAL Gütegemeinschaft Fenster und Haustüren e. V.“. Darüber hinaus prüfen wir selbst vor dem Versand jedes unserer Produkte noch einmal ganz sorgfältig und umfassend anhand unseres Qualitätssicherheitsystems. Damit können Sie sicher sein, ein handwerklich perfektes und technisch dauerhaftes Einzelstück zu erhalten. Eine Qualität, die bei uns seit über 100 Jahren gute Tradition ist.



Praktisch: Ihre persönliche Service-Nummer.

Auch im Fall eines Schadens können Sie auf einen einzigartigen Service zählen. Besonders hilfreich dabei: Ihre persönliche Service-Nummer im Falz Ihrer Fenster oder Tür. Ein Anruf bei Ihrem rekord-Fachhändler und die Nennung der Nummer sowie des Schadens genügen – und schon bekommen Sie Ersatzteile, Gläser etc. – ohne langes Ausmessen oder Suchen von Rechnungen, einfach, schnell und unbürokratisch.

Ihre Service-Nummer
550508515/6-37



Ihre rekord-Vorteile im Überblick:

- geprüfte Markenqualität
- vielseitiges Design
- riesige Auswahl
- kompetente Betreuung
- umfassender Service
- über 100 Jahre Erfahrung

Fordern Sie unsere
Produktprospekte an
unter **rekord.de**



rekord-fenster+türen
Itzehoer Straße 10
25578 Dägeling
rekord.de
info@rekord.de



Meisterbetrieb
Florian

Sander

Fenster Türen Innenausbau

Ihr autorisierter rekord-Fachhändler